

NÁVOD PVC PÁRTYSTAN

8 m MAX+

SK: NÁVOD PVC PÁRTYSTAN
8 m MAX+

DE: ANLEITUNG PVC PARTYZELT
8 m MAX+

HU: HASZNÁLATI ÚTMUTATÓ PVC PÁRTYSTAN
8 m MAX+

PL: INSTRUKCJA STOJAK IMPREZOWY Z PVC
8 m MAX+

EN: INSTRUCTIONS PVC PARTY STAND
8 m MAX+

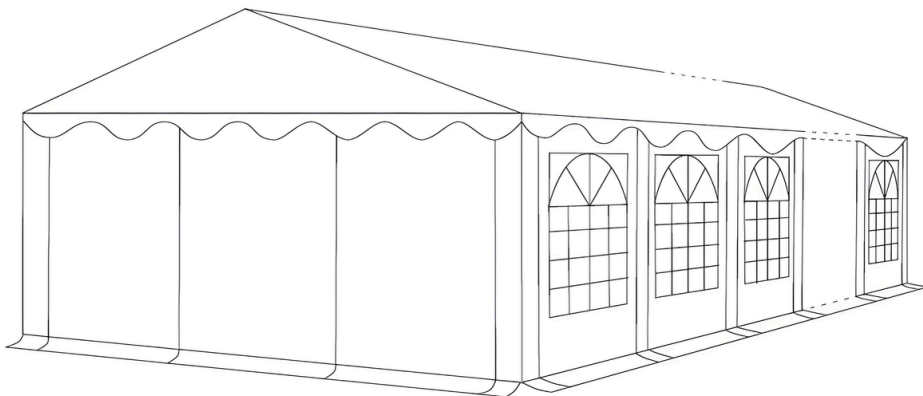

Úvod / Einleitung / Bevezetés / Wprowadzenie / Introduction

CZ: Gratulujeme k nákupu vašeho nového stanu!

Tento univerzální přístřešek se skvěle hodí na oslavy, venkovní akce, jako ochrana před sluncem nebo jako krátkodobé zastřešené zázemí. Abyste si svůj stan užívali co nejdéle a bezpečně, věnujte prosím pár minut následujícím pokynům. Pokud budete potřebovat poradit, náš zákaznický servis je tu pro vás.

SK: Gratulujeme k nákupu nového stanu!

Tento univerzálny prístrešok je ideálny na oslavy, vonkajšie podujatia, ako ochrana pred slnkom alebo ako krátkodobé zastrešené zázemie. Aby ste si stan mohli užívať čo najdlhšie a bezpečne, venujte prosím niekoľko minút nasledujúcim pokynom. Ak budete potrebovať poradiť, náš zákaznický servis je vám k dispozícii.

DE: Herzlichen Glückwunsch zum Kauf Ihres neuen Zeltes!

Dieser vielseitige Unterstand eignet sich hervorragend für Feiern, Veranstaltungen im Freien, als Sonnenschutz oder als kurzfristig überdachter Bereich. Damit Sie Ihr Zelt möglichst lange und sicher nutzen können, nehmen Sie sich bitte ein paar Minuten Zeit, um die folgenden Hinweise zu lesen. Unser Kundenservice steht Ihnen jederzeit gerne zur Verfügung.

HU: Gratulálunk új sátra vásárlásához!

Ez az univerzális sátor kiválóan alkalmas ünnepségekhez, szabadtéri rendezvényekhez, napvédelemre vagy ideiglenes fedett területként. Annak érdekében, hogy a sátrat minél hosszabb ideig és biztonságosan használhassa, kérjük, szánjon néhány percet az alábbi utasítások elolvasására. Ügyfélszolgálatunk készséggel áll rendelkezésére.

PL: Gratulujemy zakupu nowego namiotu!

Ten uniwersalny namiot doskonale nadaje się na uroczystości, imprezy plenerowe, jako ochrona przed słońcem lub jako tymczasowe zadaszone zaplecze. Aby korzystać z namiotu jak najdłużej i bezpiecznie, prosimy poświęcić kilka minut na zapoznanie się z poniższymi instrukcjami. Nasz dział obsługi klienta jest do Państwa dyspozycji.

EN: Congratulations on purchasing your new tent!

This versatile shelter is ideal for celebrations, outdoor events, sun protection, or as a temporary covered area. To ensure safe use and long service life, please take a few minutes to read the following instructions. Our customer service team is always happy to assist you.

Důležité / Dôležité / Wichtig / Fontos / Ważne / Important

CZ: Než stan postavíte, pečlivě si přečtěte celý návod a uschovejte ho pro budoucí použití. Správné sestavení i používání výrazně prodlužuje životnost konstrukce i plachet.

SK: Pred postavením stanu si pozorne prečítajte celý návod a uchovajte ho pre budúce použitie. Správne zostavenie a používanie výrazne predlžuje životnosť konštrukcie a plachiet.

DE: Bevor Sie das Zelt aufbauen, lesen Sie bitte die gesamte Anleitung sorgfältig durch und bewahren Sie sie für die zukünftige Verwendung auf. Die richtige Montage und Verwendung verlängert die Lebensdauer der Konstruktion und der Planen erheblich.

HU: Mielőtt felállítaná a sátrat, figyelmesen olvassa el az egész használati utasítást, és őrizze meg azt a jövőbeni használatra. A helyes összeállítás és használat jelentősen meghosszabbítja a szerkezet és a vitorlák élettartamát.

PL: Przed rozstawieniem namiotu należy uważnie przeczytać całą instrukcję i zachować ją na przyszłość. Prawidłowy montaż i użytkowanie znacznie wydłużają trwałość konstrukcji i żagli.

EN: Before building the tent, read carefully the whole Instructions and keep it for future. Right assembly and usage significantly prolong the durability of the structure and sails.



Bezpečnost / Bezpieczeństwo / Sicherheit / Biztonság / Bezpieczeństwo / Safety

CZ: Stan nebyl testován na zatížení větrem a sněhem. V těchto ohledech nemůžeme poskytnout žádné záruky. Dbejte v takových případech předpovědi počasí, abyste stan mohli podle potřeby včas zabezpečit a/nebo rozebrat. Se stanem smí manipulovat pouze osoby starší 18 let, způsobilé a seznámené s tímto návodem. Děti se nesmí pohybovat bez dozoru v prostoru montáže a demontáže. Náhradní díly uchovávejte mimo dosah dětí.

SK: Stan nebol testovaný na zaťaženie vetrom a snehom. V týchto ohľadoch nemôžeme poskytnúť žiadne záruky. Sledujte predpoveď počasia, aby ste mohli stan podľa potreby včas zabezpečiť a/alebo rozbierať. So stanom smú manipulovať iba osoby staršie ako 18 rokov, spôsobilé a oboznámené s týmto návodom. Deti sa nesmú bez dozoru pohybovať v priestore montáže a demontáže. Náhradné diely uchovávajúte mimo dosahu detí.

DE: Das Zelt wurde nicht auf Wind- oder Schneelast getestet. In diesen Punkten können keine Garantien übernommen werden. Achten Sie auf die Wettervorhersage, damit Sie das Zelt bei Bedarf rechtzeitig sichern und/oder abbauen können. Das Zelt darf nur von Personen über 18 Jahren bedient werden, die geeignet sind und mit dieser Anleitung vertraut sind. Kinder dürfen sich während der Montage und Demontage nicht unbeaufsichtigt im Arbeitsbereich aufhalten. Ersatzteile sind außerhalb der Reichweite von Kindern aufzubewahren.

HU: A sátrat nem tesztelték szél- és hóterhelésre. Ezekre vonatkozóan nem tudunk garanciát vállalni. Figyelje az időjárás-előrejelzést, hogy szükség esetén időben biztosíthassa és/vagy lebontsa a sátrat. A sátor kezelését kizárólag 18 éven felüli, megfelelően képzett és az útmutatót ismerő személyek végezhetik. Gyermeknek nem tartózkodhatnak felügyelet nélkül a szerelési és bontási területen. Az alkatrészeket gyermekektől elzárva kell tárolni.

PL: Namiot nie był testowany pod kątem obciążenia wiatrem ani śniegiem. W związku z tym nie możemy udzielić żadnych gwarancji. Należy śledzić prognozę pogody, aby w razie potrzeby odpowiednio wcześniej zabezpieczyć namiot i/lub go zdemontować. Namiot może być obsługiwany wyłącznie przez osoby powyżej 18 roku życia, posiadające odpowiednie kwalifikacje i zapoznane z niniejszą instrukcją. Dzieci nie mogą przebywać bez nadzoru w strefie montażu i demontażu. Części zamienne należy przechowywać poza zasięgiem dzieci.

EN: The tent has not been tested for wind or snow loads. No guarantees can be provided in this regard. Monitor the weather forecast so the tent can be secured and/or dismantled in time if necessary. Only persons over 18 years of age who are capable and familiar with this manual may handle the tent. Children must not be present unattended in the assembly or disassembly area. Keep spare parts out of the reach of children.



Výstražná upozornění / Varovné upozornenia / Warnungen / Figyelmeztető jelzések / Ostrzeżenia / Warning notices

CZ:

- Dodržujte bezpečné vzdálenosti od vodovodního, plynového a elektrického vedení (ověřte u místních úřadů).
- Pokud používáte topidla, dodržujte minimální odstup 1,2 m od plachet a konstrukce a nikdy nepoužívejte topidla s otevřeným plamenem.
- Uvnitř stanu ani ve vzdálenosti menší než 2 m od stanu je zakázáno používání jakéhokoliv zdroje ohně nebo zapálení (otevřený oheň, gril, vařič, hořáky apod.).
- V prostoru stanu mějte vždy umístěn provozuschopný přenosný hasicí přístroj.
- Stan musí být vždy řádně ukotven a kotvení je nutné pravidelně kontrolovat. Způsob kotvení přizpůsobte povrchu.
- Za kotvení a bezpečné použití odpovídá osoba provádějící montáž.
- Při montáži noste ochrannou helmu, rukavice a pevnou obuv. Kovové díly mohou mít ostré hrany a být lehce naolejované.

- Montáž i demontáž provádějte v dostatečném počtu osob podle velikosti stanu.
- Stan nepoužívejte v silném větru. Při zhoršení počasí (nárazový vítr, vichřice, bouře, krupobití, mokrá sníh, silné sněžení, silný déšť apod.) provoz okamžitě ukončete a stan neprodleně složte nebo rozeberte.
- Při sněžení pravidelně a neodkladně odstraňujte sníh ze střechy. Při silném dešti odstraňujte nahromaděnou vodu z plachet.

SK:

- Dodržiavajte bezpečné vzdialenosti od vodovodného, plynového a elektrického vedenia (overte si ich u miestnych úradov).
- Pri používaní ohrievačov dodržujte minimálny odstup 1,2 m od plachiet a konštrukcie a nikdy nepoužívajte ohrievače s otvoreným plameňom.
- Vnútri stanu ani vo vzdialenosti menšej ako 2 m od stanu je zakázané používať akýkoľvek zdroj ohňa alebo zapálenia (otvorený oheň, gril, varič, horáky a pod.).
- V priestore stanu majte vždy umiestnený funkčný prenosný hasiaci prístroj.
- Stan musí byť vždy riadne ukotvený a kotvenie je potrebné pravidelne kontrolovať. Spôsob kotvenia prispôbte povrchu.
- Za kotvenie a bezpečné používanie zodpovedá osoba vykonávajúca montáž.
- Pri montáži používajte ochrannú prilbu, rukavice a pevnú obuv. Kovové diely môžu mať ostré hrany a byť mierne naolejované.
- Montáž a demontáž vykonávajte v dostatočnom počte osôb podľa veľkosti stanu.
- Stan nepoužívajte pri silnom vetre. Pri zhoršení počasia (nárazový vietor, víchrica, búrka, krúpy, mokrá sneh, silné sneženie, silný dážď a pod.) okamžite ukončíte používanie a stan bezodkladne zložte alebo rozoberte.
- Pri snežení pravidelne a bezodkladne odstraňujte sneh zo strechy. Pri silnom daždi odstraňujte nahromadenú vodu z plachiet.

DE:

- Halten Sie ausreichende Sicherheitsabstände zu Wasser-, Gas- und Stromleitungen ein (bei Bedarf bei den zuständigen Behörden prüfen).
- Bei Verwendung von Heizgeräten ist ein Mindestabstand von 1,2 m zu Planen und Konstruktion einzuhalten. Heizgeräte mit offener Flamme dürfen niemals verwendet werden.
- Im Zeltinneren sowie im Umkreis von weniger als 2 m um das Zelt ist die Verwendung jeglicher Feuer- oder Zündquellen (offenes Feuer, Grill, Kocher, Brenner usw.) verboten.
- Im Zeltbereich muss stets ein funktionsfähiger tragbarer Feuerlöscher vorhanden sein.
- Das Zelt muss jederzeit ordnungsgemäß verankert sein, und die Verankerung ist regelmäßig zu überprüfen. Die Art der Verankerung ist dem Untergrund anzupassen.
- Für die Verankerung und den sicheren Betrieb ist die montierende Person verantwortlich.
- Tragen Sie bei der Montage Schutzhelm, Handschuhe und festes Schuhwerk. Metallteile können scharfe Kanten haben und leicht geölt sein.
- Montage und Demontage sind je nach Zeltgröße mit ausreichend Personen durchzuführen.
- Verwenden Sie das Zelt nicht bei starkem Wind. Bei Verschlechterung der Wetterbedingungen (Böen, Sturm, Gewitter, Hagel, nasser Schnee, starker Schneefall, Starkregen usw.) ist der Betrieb sofort einzustellen und das Zelt unverzüglich abzubauen.
- Bei Schneefall ist der Schnee regelmäßig und unverzüglich vom Dach zu entfernen. Bei starkem Regen ist angesammeltes Wasser von den Planen zu entfernen.

HU:

- Tartsa be a megfelelő biztonsági távolságot a víz-, gáz- és elektromos vezetékektől (szükség esetén egyeztessen a helyi hatóságokkal).
- Fűtőberendezések használata esetén tartson legalább 1,2 m távolságot a ponyvaktól és a szerkezettől, és soha ne használjon nyílt lánggal működő berendezéseket.
- A sátor belsejében, valamint a sáortól számított 2 m-es körzeten belül tilos bármilyen tűz- vagy gyújtóforrás használata (nyílt láng, grill, főző, égő stb.).
- A sátor területén mindig legyen elhelyezve működő hordozható tűzoltó készülék.
- A sátrat mindig megfelelően rögzíteni kell, a rögzítést rendszeresen ellenőrizni kell. A rögzítés módját az aljzathoz kell igazítani.
- A rögzítésért és a biztonságos használatért az összeszerelést végző személy felel.

- Szerelés közben viseljen védősisakot, kesztyűt és zárt, erős lábbelit. A fém alkatrészek élesek lehetnek és enyhén olajozottak.
- A szerelést és bontást a sátor méretének megfelelő számú személy végezze.
- Ne használja a sátrat erős szélben. Időjárás-romlás esetén (széllökések, vihar, zivatar, jégeső, nedves hó, erős havazás, heves eső stb.) a használatot azonnal meg kell szüntetni, és a sátrat haladéktalanul le kell bontani.
- Havazás esetén a havat rendszeresen és azonnal el kell távolítani a tetőről. Erős esőnél a ponyvákrol az összegyűlt vizet el kell távolítani..

PL:

- Zachowuj bezpieczne odległości od instalacji wodnych, gazowych i elektrycznych (w razie potrzeby sprawdź w lokalnych urzędach).
- W przypadku stosowania ogrzewania zachowuj minimalny odstęp 1,2 m od plandek i konstrukcji oraz nigdy nie używaj urządzeń z otwartym płomieniem.
- Wewnątrz namiotu oraz w odległości mniejszej niż 2 m od namiotu zabronione jest używanie jakichkolwiek źródeł ognia lub zapłonu (otwarty ogień, grill, kuchenka, palniki itp.).
- W obrębie namiotu zawsze powinien znajdować się sprawny przenośny gaśnica.
- Namiot musi być zawsze prawidłowo zakotwiony, a system kotwienia należy regularnie kontrolować. Sposób kotwienia należy dostosować do podłoża.
- Za kotwienie i bezpieczne użytkowanie odpowiada osoba wykonująca montaż.
- Podczas montażu noś kask ochronny, rękawice oraz solidne obuwie. Elementy metalowe mogą mieć ostre krawędzie i być lekko zaolejone.
- Montaż i demontaż należy wykonywać w odpowiedniej liczbie osób, zależnie od wielkości namiotu.
- Nie używaj namiotu przy silnym wietrze. W przypadku pogorszenia warunków pogodowych (porywy wiatru, wichura, burza, grad, mokry śnieg, intensywne opady śniegu lub deszczu) natychmiast przerwij użytkowanie i niezwłocznie zdemontuj namiot.
- Podczas opadów śniegu regularnie i bezzwłocznie usuwaj śnieg z dachu. Przy intensywnych opadach deszczu usuwaj nagromadzoną wodę z plandek.

EN:

- Maintain safe distances from water, gas, and electrical lines (verify with local authorities if necessary).
- When using heaters, keep a minimum distance of 1.2 m from the tarpaulins and the structure, and never use heaters with an open flame.
- Inside the tent and within a distance of less than 2 m from the tent, the use of any fire or ignition source (open flame, grill, stove, burners, etc.) is prohibited.
- Always keep a functional portable fire extinguisher inside the tent area.
- The tent must always be properly anchored, and the anchoring must be checked regularly. Adjust the anchoring method to the ground surface.
- The person performing the assembly is responsible for anchoring and safe use.
- Wear a helmet, gloves, and sturdy footwear during assembly. Metal parts may have sharp edges and may be lightly oiled.
- Assembly and disassembly must be carried out by a sufficient number of people according to the tent size.
- Do not use the tent in strong wind. In case of worsening weather conditions (gusts, storms, thunderstorms, hail, wet snow, heavy snowfall, heavy rain, etc.), stop operation immediately and dismantle the tent without delay.
- During snowfall, regularly and immediately remove snow from the roof. During heavy rain, remove accumulated water from the tarpaulins.



Pozor / Pozor / Aufmerksamkeit / Figyelem / Uwaga / Attention

CZ:

- Umístěte stan na rovný, zpevněný a vhodný podklad.
- Neinstalujte stan v místě, kde nad prostorem vede elektrické vedení.
- Stan nepoužívejte, pokud je jakákoliv část poškozená, deformovaná nebo chybí.
- Konstrukci ani jednotlivé díly neupravujte (nepřidávejte materiál, nesvařujte, nedeformujte).

- Používejte pouze dodané nebo schválené komponenty a příslušenství.
- Chraňte plachty před ostrými předměty a hranami.
- Gumové smyčky jsou spotřební díl – při opotřebení je vyměňte za nové náhradní gumové smyčky (doporučujeme použít náhradní smyčky z naší nabídky) a nenahrazujte je nepružnou náhradou. Spoj musí být pevný i pružný, aby plachta zůstala správně napnutá a voda z ní dobře odtékala.
- Stan lze používat i při mírně záporných teplotách.
- Plachty musí být před použitím uloženy při minimální teplotě 10 °C a rozloženy při této nebo vyšší teplotě, jinak hrozí poškození v ohybech.
- Pro zimní provoz doporučujeme používání plných bočních plachet bez oken, které lépe odolávají nízkým teplotám.
- Před stavbou si ověřte místní předpisy a případná povolení (často závisí na velikosti stanu).
- Stany jsou určeny pro soukromé použití.

SK:

- Umiestnite stan na rovný, spevnený a vhodný podklad.
- Neinštalujte stan na mieste, kde nad priestorom vedie elektrické vedenie.
- Stan nepoužívajte, ak je akákoľvek časť poškodená, deformovaná alebo chýba.
- Konštrukciu ani jednotlivé diely neupravujte (nepridávajte materiál, nezvárajte, nedeformujte).
- Používajte iba dodané alebo schválené komponenty a príslušenstvo.
- Chráňte plachty pred ostrými predmetmi a hranami.
- Gumové slučky sú spotrebný diel – pri opotrebovaní ich vymeňte za nové náhradné gumové slučky (odporúčame použiť náhradné slučky z našej ponuky) a nenahrádzajte ich nepružnou náhradou. Spoj musí byť pevný aj pružný, aby plachta zostala správne napnutá a voda z nej dobre odtekala.
- Stan je možné používať aj pri mierne záporných teplotách.
- Plachty musia byť pred použitím uložené pri minimálnej teplote 10 °C a rozložené pri tejto alebo vyššej teplote, inak hrozí poškodenie v ohyboch.
- Na zimnú prevádzku odporúčame používať plné bočné plachty bez okien, ktoré lepšie odolávajú nízkym teplotám.
- Pred stavbou si overte miestne predpisy a prípadné povolenia (často závisia od veľkosti stanu).
- Stany sú určené na súkromné použitie.

DE:

- Stellen Sie das Zelt auf einen ebenen, befestigten und geeigneten Untergrund.
- Installieren Sie das Zelt nicht an Orten, an denen sich oberhalb elektrische Leitungen befinden.
- Verwenden Sie das Zelt nicht, wenn ein Teil beschädigt, deformiert oder fehlend ist.
- Verändern Sie weder die Konstruktion noch einzelne Bauteile (kein Hinzufügen von Material, kein Schweißen, keine Verformung).
- Verwenden Sie ausschließlich mitgelieferte oder zugelassene Komponenten und Zubehörteile.
- Schützen Sie die Planen vor scharfen Gegenständen und Kanten.
- Gummischlaufen sind Verschleißteile – ersetzen Sie sie bei Abnutzung durch neue Ersatz-Gummischlaufen (wir empfehlen Ersatzteile aus unserem Sortiment) und ersetzen Sie sie nicht durch unelastische Alternativen. Die Verbindung muss sowohl fest als auch elastisch sein, damit die Plane korrekt gespannt bleibt und Wasser gut ablaufen kann.
- Das Zelt kann auch bei leicht negativen Temperaturen verwendet werden.
- Die Planen müssen vor der Verwendung bei mindestens 10 °C gelagert und bei dieser oder einer höheren Temperatur ausgebreitet werden, andernfalls besteht Beschädigungsgefahr an den Faltstellen.
- Für den Winterbetrieb empfehlen wir die Verwendung geschlossener Seitenplanen ohne Fenster, da diese niedrigen Temperaturen besser standhalten.
- Prüfen Sie vor dem Aufbau die örtlichen Vorschriften und ggf. erforderliche Genehmigungen (häufig abhängig von der Zeltgröße).
- Zelte sind für den privaten Gebrauch bestimmt.

HU:

- A sátrat sík, szilárd és megfelelő aljzatra helyezze.
- Ne telepítse a sátrat olyan helyre, ahol a terület felett elektromos vezeték halad.
- Ne használja a sátrat, ha bármely alkatrész sérült, deformált vagy hiányzik.

- Ne módosítsa a szerkezetet vagy az egyes alkatrészeket (ne adjon hozzá anyagot, ne hegesztjen, ne deformálja).
- Csak a mellékelt vagy jóváhagyott alkatrészeket és tartozékokat használja.
- Téli használatra ablak nélküli, zárt oldalfalak alkalmazását javasoljuk, mivel ezek jobban ellenállnak az alacsony hőmérsékletnek.
- Óvja a ponyvákat az éles tárgyaktól és élektől.
- A gumihurkok kopó alkatrészek – elhasználódás esetén cserélje ki őket új pótgumihurkokra (javasoljuk a kínálatunkban szereplő pótalkatrészek használatát), és ne helyettesítse őket nem rugalmas megoldással.

PL:

- Ustaw namiot na równym, utwardzonym i odpowiednim podłożu.
- Nie montuj namiotu w miejscu, nad którym przebiegają linie elektryczne.
- Nie używaj namiotu, jeśli jakakolwiek jego część jest uszkodzona, zdeformowana lub jej brakuje.
- Nie modyfikuj konstrukcji ani poszczególnych elementów (nie dodawaj materiału, nie spawaj, nie odkształcaj).
- Używaj wyłącznie dostarczonych lub zatwierdzonych komponentów i akcesoriów.
- Chroń plandeki przed ostrymi przedmiotami i krawędziami.
- Gumowe pętle są elementem eksploatacyjnym – w przypadku zużycia należy je wymienić na nowe (zalecamy użycie zapasowych pętli z naszej oferty) i nie zastępować ich nieelastycznym zamiennikiem. Połączenie musi być zarówno trwałe, jak i elastyczne, aby plandeka była prawidłowo napięta, a woda mogła swobodnie z niej spływać.
- Namiot można użytkować również przy lekko ujemnych temperaturach.
- Plandeki przed użyciem muszą być przechowywane w temperaturze co najmniej 10°C i rozkładane w tej samej lub wyższej temperaturze, w przeciwnym razie istnieje ryzyko uszkodzenia w miejscach zgięć.
- Do użytkowania zimowego zalecamy stosowanie pełnych ścian bocznych bez okien, które lepiej wytrzymują niskie temperatury.
- Przed montażem sprawdź lokalne przepisy oraz ewentualne wymagane pozwolenia (często zależą od wielkości namiotu).
- Namioty są przeznaczone do użytku prywatnego.

EN:

- Place the tent on a level, solid, and suitable surface.
- Do not install the tent in areas where overhead power lines are present.
- Do not use the tent if any part is damaged, deformed, or missing.
- Do not modify the structure or individual components (do not add material, weld, or deform any parts).
- Use only the supplied or approved components and accessories.
- Protect the tarpaulins from sharp objects and edges.
- Rubber loops are consumable parts – if worn, replace them with new replacement loops (we recommend using spare loops from our range) and do not substitute them with non-elastic alternatives. The connection must be both secure and flexible to ensure the tarpaulin remains properly tensioned and allows water to drain off effectively.
- The tent may also be used in slightly sub-zero temperatures.
- Before use, the tarpaulins must be stored at a minimum temperature of 10°C and unfolded at the same or higher temperature; otherwise, there is a risk of damage at fold points.
- For winter use, we recommend using solid sidewalls without windows, as they provide better resistance to low temperatures.
- Before installation, check local regulations and any required permits (these often depend on the size of the tent).
- The tents are intended for private use only.

Před prvním použitím!

CZ:

- Vybalte obsah a podle seznamu zkontrolujte kompletnost dílů.
- Kovové díly mohou být chráněny tenkým olejovým filmem – přebytek setřete hadříkem.
- První montáž může trvat déle; další už půjdou rychleji.
- Při šroubování nepoužívejte nadměrnou sílu – šetřte materiál i závit.

SK:

- Vybalte obsah a podľa zoznamu skontrolujte kompletnosť dielov.
- Kovové diely môžu byť chránené tenkým olejovým filmom – prebytok utrite handričkou.
- Prvá montáž môže trvať dlhšie; ďalšie už pôjdu rýchlejšie.
- Pri skrutkovaní nepoužívajte nadmernú silu – šetríte materiál aj závit.

DE:

- Packen Sie den Inhalt aus und überprüfen Sie anhand der Liste die Vollständigkeit aller Teile.
- Metallteile können mit einem dünnen Ölfilm geschützt sein – überschüssiges Öl mit einem Tuch entfernen.
- Die erste Montage kann mehr Zeit in Anspruch nehmen, weitere Aufbauten gehen schneller.
- Verwenden Sie beim Verschrauben keine übermäßige Kraft – dies schont Material und Gewinde.

HU:

- Csomagolja ki a tartalmat, és a lista alapján ellenőrizze az összes alkatrész teljességét.
- A fém alkatrészek vékony olajréteggel lehetnek bevonva – a felesleges olajat törölje le ruhával.
- Az első összeszerelés hosszabb időt vehet igénybe, a továbbiak már gyorsabbak lesznek.
- Csavarozáskor ne alkalmazzon túlzott erőt – ezzel védi az anyagot és a meneteket.

PL:

- Rozpakuj zawartość opakowania i sprawdź kompletność wszystkich elementów zgodnie z listą.
- Elementy metalowe mogą być zabezpieczone cienką warstwą oleju – nadmiar oleju usuń szmatką.
- Pierwszy montaż może potrwać dłużej, kolejne będą już szybsze.
- Podczas skręcania nie używaj nadmiernej siły – chroni to materiał i gwinty.

EN:

- Unpack the contents and check the completeness of all parts according to the list.
- Metal parts may be protected with a thin oil film – wipe off any excess oil with a cloth.
- The first assembly may take longer; subsequent assemblies will be faster.
- Do not apply excessive force when tightening screws – this protects the material and threads.

**Čištění a skladování / Čistenie a skladovanie / Reinigung und Lagerung / Tisztítás és tárolás / Czyszczenie i przechowywanie / Cleaning and storage****CZ:**

- K čištění používejte pouze jemný mýdlový roztok.
- Nepoužívejte agresivní čisticí prostředky.
- Plíseň a vlhkostní skvrny odstraňujte jemným chlorovým roztokem.
- Chlor vždy nejprve vyzkoušejte na nenápadném místě, zda nedojde ke změně barvy. Vyhněte se kontaktu s kovovými částmi.
- Stan vždy skladujte suchý.
- Se všemi díly zacházejte opatrně.
- Při rozebírání zkontrolujte podle seznamu, že nechybí žádná součást.
- Při skladování dbejte na to, aby na stanu neležely žádné další předměty.

SK:

- Na čistenie používajte iba jemný mydlový roztok.
- Nepoužívajte agresívne čistiace prostriedky.
- Plesne a škvrny spôsobené vlhkosťou odstraňujte jemným chlórovým roztokom.
- Chlór vždy najskôr vyskúšajte na nenápadnom mieste, aby ste predišli zmene farby. Vyhnite sa kontaktu s kovovými časťami.
- Stan vždy skladujte suchý.
- So všetkými dielmi zaobchádzajte opatrne.
- Pri rozoberaní skontrolujte podľa zoznamu, či nechýba žiadna súčasť.
- Pri skladovaní dbajte na to, aby na stane neležali žiadne ďalšie predmety.

DE:

- Verwenden Sie zur Reinigung ausschließlich eine milde Seifenlösung.
- Verwenden Sie keine aggressiven Reinigungsmittel.
- Schimmel und feuchtigkeitsbedingte Flecken entfernen Sie mit einer milden Chlorklösung.
- Testen Sie Chlor stets zuerst an einer unauffälligen Stelle, um Farbveränderungen zu vermeiden. Vermeiden Sie den Kontakt mit Metallteilen.
- Lagern Sie das Zelt stets trocken.
- Gehen Sie mit allen Teilen sorgfältig um.
- Überprüfen Sie beim Abbau anhand der Liste, dass keine Teile fehlen.
- Achten Sie bei der Lagerung darauf, dass keine weiteren Gegenstände auf dem Zelt liegen.

HU:

- A tisztításhoz kizárólag enyhe szappanos oldatot használjon.
- Ne használjon agresszív tisztítószerket.
- A penészt és a nedvesség okozta foltokat enyhe klóros oldattal távolítsa el.
- A klórt mindig először egy nem feltűnő helyen próbálja ki, hogy elkerülje az elszíneződést. Kerülje a fém alkatrészekkel való érintkezést.
- A sátrat mindig száraz állapotban tárolja.
- Az összes alkatrésszel körültekintően bánjon.
- Szétszereléskor ellenőrizze a lista alapján, hogy nem hiányzik-e egyetlen alkatrész sem.
- Tároláskor ügyeljen arra, hogy ne helyezzen más tárgyakat a sátorra.

PL:

- Do czyszczenia używaj wyłącznie łagodnego roztworu mydła.
- Nie stosuj agresywnych środków czyszczących.
- Pleśń oraz plamy spowodowane wilgocią usuwaj delikatnym roztworem chloru.
- Zawsze najpierw przetestuj chlor w mało widocznym miejscu, aby uniknąć zmiany koloru. Unikaj kontaktu z elementami metalowymi.
- Namiot zawsze przechowuj w stanie suchym.
- Z wszystkimi elementami obchodź się ostrożnie.
- Podczas demontażu sprawdź według listy, czy żadna część nie jest brakująca.
- Podczas przechowywania upewnij się, że na namiocie nie znajdują się żadne inne przedmioty.

EN:

- Use only a mild soap solution for cleaning.
- Do not use aggressive cleaning agents.
- Remove mold and moisture stains using a mild chlorine solution.
- Always test chlorine on an inconspicuous area first to avoid discoloration. Avoid contact with metal parts.
- Always store the tent dry.
- Handle all parts with care.
- When disassembling, check against the list to ensure that no parts are missing.
- When storing the tent, make sure that no other objects are placed on it.

**Životní prostředí / Životné prostredie / Umwelt / Környezet / Środowisko /****Environment****CZ:**

Přispějte k ochraně životního prostředí: Nevyhazujte stan ani jeho části do komunálního odpadu. Doneste je k recyklaci na oficiální sběrné místo nebo se obraťte na výrobce, příp. autorizovaného prodejce.

SK:

Prispajte k ochrane životného prostredia: stan ani jeho časti nevyhadzujte do komunálneho odpadu. Odneste ich na oficiálne zberné miesto určené na recykláciu alebo sa obráťte na výrobcu, prípadne autorizovaného predajcu.

DE:

Tragen Sie zum Schutz der Umwelt bei: Entsorgen Sie das Zelt oder seine Teile nicht im Hausmüll. Bringen Sie sie zur Wiederverwertung zu einer offiziellen Sammelstelle oder wenden Sie sich an den Hersteller bzw. einen autorisierten Händler.

HU:

Járuljon hozzá a környezet védelméhez: a sátrat vagy annak részeit ne dobja a kommunális hulladékba. Vigye el azokat hivatalos gyűjtőhelyre újrahasznosítás céljából, vagy forduljon a gyártóhoz, illetve az arra felhatalmazott forgalmazóhoz.

PL:

Przyczyni się do ochrony środowiska: nie wyrzucaj namiotu ani jego części do odpadów komunalnych. Oddaj je do recyklingu w oficjalnym punkcie zbiórki lub skontaktuj się z producentem bądź autoryzowanym sprzedawcą.

EN:

Help protect the environment: do not dispose of the tent or its components in household waste. Take them to an official recycling collection point or contact the manufacturer or an authorized dealer.

  **Záruka a zákaznický servis / Záruka a zákaznický servis / Garantie und Kundendienst / Garancia és ügyfélszolgálat / Gwarancja i obsługa klienta / Warranty and customer service**

CZ: Budete-li potřebovat další informace nebo pokud se vyskytnou jakékoli problémy, kontaktujte prosím náš zákaznický servis e-mailem na adrese info@ambitent.cz, nebo telefonicky na čísle +420 772 000 111.

SK: Ak budete potrebovať ďalšie informácie alebo ak sa vyskytnú akékoľvek problémy, kontaktujte prosím náš zákaznický servis e-mailom na adrese info@ambitent.sk, alebo telefonicky na čísle +421 944 661 150.

DE: Sollten Sie weitere Informationen benötigen oder Probleme auftreten, wenden Sie sich bitte per E-Mail an unseren Kundenservice unter info@ambitent.de, oder telefonisch unter 0174/6008789.

HU: Amennyiben további információkra van szüksége, vagy problémák merülnek fel, kérjük, vegye fel a kapcsolatot ügyfélszolgálatunkkal e-mailben a info@ambitent.hu címen, vagy telefonon a +36 707 271 990.

PL: Jeśli potrzebujesz dodatkowych informacji lub wystąpią jakiegokolwiek problemy, skontaktuj się z naszym działem obsługi klienta e-mailem pod adresem info@ambitent.com, lub telefonicznie pod numerem +420 772 000 111.

EN: If you need further information or encounter any problems, please contact our customer service by email at info@ambitent.cz, or by phone at +420 772 000 111.

**Dodavatel/ Dodávateľ/ Lieferant / Szállító/ Dostawca / Supplier****Ambitent s.r.o.**

Dělnická 1302 | Jičín, 506 01 | Česká republika

e-mail: info@ambitent.cz | tel: +420 772 000 111 | www.ambitent.cz

DIČ / IČ DPH / USt-IdNr. / EU adószám / NIP UE / VAT ID: CZ03440818

GPS: 50.42769, 15.36567





Montáž a používání / Inštalácia a používanie / Montage und Verwendung / Szerelés és használat / Montaż i użytkowanie / Installation and use

CZ:

- Vyberte rovný a pevný podklad a používejte pouze dodané materiály.
- Při větru uzavřete boční stěny (plachty) a znovu zkontrolujte ukotvení.
- Pro zvýšení stability stanu se doporučuje použít dodatečné kotvicí zařízení, které není součástí dodávky a lze jej objednat u dodavatele.
- Plachty chraňte před ostrými předměty a hranami.
- Veškeré trubky konstrukce musí být zasunuty až na doraz do spojek, aby konstrukce neměla mezery.
- Všechny spoje konstrukce musí být vždy sešroubované.
- Plachty před použitím temperujte minimálně na 10 °C a rozprostřete je při této nebo vyšší teplotě – předejdete tak poškození v přehybech.
- V každé zemi platí jiné předpisy pro dočasné stavby. Potřebu případného povolení ověřte na místním úřadě (často závisí na velikosti stanu).

SK:

- Vyberte rovný a pevný podklad a používajte iba dodané materiály.
- Pri vetre uzavrite bočné steny (plachty) a opätovne skontrolujte ukotvenie.
- Na zvýšenie stability stanu sa odporúča použiť dodatočné kotviace zariadenie, ktoré nie je súčasťou dodávky a je možné ho objednať u dodávateľa.
- Chráňte plachty pred ostrými predmetmi a hranami.
- Všetky rúrky konštrukcie musia byť zasunuté až na doraz do spojok, aby konštrukcia nemala medzery. Všetky spoje musia byť vždy zoskrutkované.
- Plachty pred použitím temperujte minimálne na 10 °C a rozprestrite ich pri tejto alebo vyššej teplote – zabránite tak poškodeniu v ohyboch.
- V každej krajine platia iné predpisy pre dočasné stavby. Potrebu prípadného povolenia si overte na miestnom úrade (často závisí od veľkosti stanu).

DE:

- Wählen Sie einen ebenen und festen Untergrund und verwenden Sie ausschließlich die mitgelieferten Materialien.
- Schließen Sie bei Wind die Seitenwände (Planen) und überprüfen Sie die Verankerung erneut.
- Zur Erhöhung der Stabilität des Zeltes wird die Verwendung zusätzlicher Verankerungssysteme empfohlen, die nicht im Lieferumfang enthalten sind und beim Lieferanten bestellt werden können.
- Schützen Sie die Planen vor scharfen Gegenständen und Kanten.
- Alle Rohre der Konstruktion müssen vollständig bis zum Anschlag in die Verbinder eingesetzt werden, damit keine Spalten entstehen. Sämtliche Verbindungen müssen stets verschraubt sein.
- Temperieren Sie die Planen vor der Verwendung auf mindestens 10 °C und breiten Sie sie bei dieser oder höherer Temperatur aus, um Schäden an den Foldstellen zu vermeiden.
- In jedem Land gelten unterschiedliche Vorschriften für temporäre Bauten. Ob eine Genehmigung erforderlich ist, erfahren Sie bei der zuständigen Behörde (häufig abhängig von der Zeltgröße).

HU:

- Válasszon sík és stabil aljzatot, és kizárólag a mellékelt anyagokat használja.
- Szeles időben zárja le az oldalfalakat (ponyvákat), és ellenőrizze újra a rögzítést.
- A sátor stabilitásának növelése érdekében ajánlott kiegészítő rögzítő eszközök használata, amelyek nem képezik a szállítás részét, és a beszállítónál rendelhetők meg.
- Óvja a ponyvákat az éles tárgyaktól és élektől.
- A szerkezet minden csövét teljesen be kell tolni a csatlakozókba, hogy ne maradjanak hézagok. Minden csatlakozást mindig csavarozni kell.
- Használat előtt a ponyvákat legalább 10 °C-ra temperálja, és ezen vagy magasabb hőmérsékleten terítse ki, így elkerülhető a hajtások sérülése.
- Az ideiglenes építményekre országonként eltérő előírások vonatkoznak. Az esetleges engedélykötelezettségről a helyi hatóságnál tájékozódjon (gyakran a sátor méretétől függ).









PL:









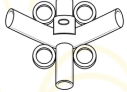

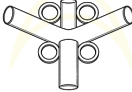

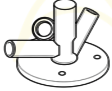
- Wybierz równe i stabilne podłoże oraz używaj wyłącznie dostarczonych materiałów.
- W przypadku wiatru zamknij ściany boczne (plandeki) i ponownie sprawdź kotwienie.
- Dla zwiększenia stabilności namiotu zaleca się zastosowanie dodatkowego systemu kotwienia, który nie jest częścią zestawu i może być zamówiony u dostawcy.

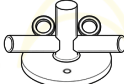
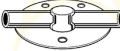

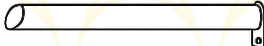







- Chroń plandeki przed ostrymi przedmiotami i krawędziami.
- Wszystkie rury konstrukcji muszą być wsunięte do oporu w złączki, aby nie powstawały szczeliny. Wszystkie połączenia muszą być zawsze skręcone.
- Przed użyciem plandeki należy ogrzać do co najmniej 10 °C i rozkładać je w tej lub wyższej temperaturze, aby zapobiec uszkodzeniom w miejscach zgięć.
- W każdym kraju obowiązują inne przepisy dotyczące konstrukcji tymczasowych. Informacje o ewentualnym obowiązku uzyskania pozwolenia można uzyskać w lokalnym urzędzie (często zależy to od wielkości namiotu).

EN:

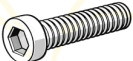
- Choose a level and solid surface and use only the supplied materials.
- In windy conditions, close the side walls (tarpaulins) and recheck the anchoring.
- To increase tent stability, the use of additional anchoring equipment is recommended; this equipment is not included in the delivery and can be ordered from the supplier.
- Protect the tarpaulins from sharp objects and edges.
- All structural tubes must be fully inserted into the connectors to avoid gaps. All connections must always be secured with screws.
- Before use, condition the tarpaulins at a minimum temperature of 10 °C and unfold them at this or a higher temperature to prevent damage at the folds.
- Regulations for temporary structures vary by country. Check with local authorities whether a permit is required (often dependent on tent size).

Číslo dílu	Díl	Obsah	8x12 m	8x16 m	SKU
1	Trubka 1238 mm (50-50)		14	18	
2	Trubka 1920 mm (38-38)		50	64	
3	Trubka 1960 mm s dírami (50-50)		28	36	
4	Střešní trubková výztuha 750 mm		7	9	
5	Střešní trubková výztuha 1987mm		14	18	
6	Trubka 1283 mm s dírami (50-50)		14	18	
7	Třícestný kloub 110° (54-42)		4	4	
8	Třícestný kloub 140° (54-42)		2	2	
9	Čtyřcestný kloub 140° (54-42)		5	7	

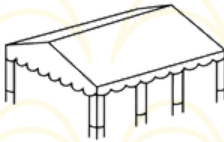
Číslo dílu	Díl	Obsah	8x12 m	8x16 m	SKU
10	Čtyřcestný kloub 110° (54-42)		10	14	
11	T-spojka (54-42)		10	14	
12	Křížová spojka (54-42)		4	4	
13	Rohová patka pravá (54-42)		2	2	
14	Rohová patka levá (54-42)		2	2	
15	Středová patka		10	14	
16	Patka se dvěma konci		6	6	
17	Šroubovací napínák (dlouhý)		8	12	
18	Šroubovací napínák (krátký)		12	16	
19	Kolík 40cm		14	18	
20	Kotvící kolík se závitem		4	4	
21	Kolík 8x300 mm		14	18	
22	Kolík 4x160 mm		56	68	
23	Gumička dlouhá		204	252	
24	Gumička krátká		20	20	

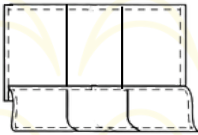
Číslo dílu	Díl	Obsah	8x12 m	8x16 m	SKU
25	Šňůra		4	4	
26	Střešní háček		14	18	
27	Imbusový klíč		1	1	
28	Šroub 30 mm (M6)		28	36	
29	Šroub 45 mm (M8)		100	128	
30	Šroub 65 mm (M8)		96	126	
31	Křídlová matka		28	36	
32	Matka		196	254	
33	Klíč		2	2	
34	Střeška		1	1	
35	Bočnice		12	16	
36	Čelo stanu		2	2	

¹ Růrka 1238 mm (50-50) / Rohr 1238 mm (50-50) / Cső 1238 mm (50-50) / Rura 1238 mm (50-50) / Tube 1238 mm (50-50), ² Růrka 1920 mm (38-38) / Rohr 1920 mm (38-38) / Cső 1920 mm (38-38) / Rura 1920 mm (38-38) / Tube 1920 mm (38-38), ³ Růrka 1960 mm s otvorní (50-50) / Rohr 1960 mm mit Löchern (50-50) / Cső 1960 mm furatokkal (50-50) / Rura 1960 mm s otworami (50-50) / Tube 1960 mm with holes (50-50), ⁴ Strešná rúrková výstuha 750 mm / Dachrohrverstrebung 750 mm / Tetőcső merevítés 750 mm / Rurowe wzmocnienie dachowe 750 mm / Roof tubular brace 750 mm, ⁵ Strešná rúrková výstuha 1987 mm / Dachrohrverstrebung 1987 mm / Tetőcső merevítés 1987 mm / Rurowe wzmocnienie dachowe 1987 mm / Roof tubular brace 1987 mm, ⁶ Růrka 1283 mm s otvorní (50-50) / Rohr 1283 mm mit Löchern (50-50) / Cső 1283 mm furatokkal (50-50) / Rura 1283 mm z otworami (50-50) / Tube 1283 mm with holes (50-50), ⁷ Trojcestný klb 110° (54-42) / Dreiweg-Gelenk 110° (54-42) / Háromutas csukló 110° (54-42) / Przegub trójdrożny 110° (54-42) / Three-way joint 110° (54-42), ⁸ Trojcestný klb 140° (54-42) / Dreiweg-Gelenk 140° (54-42) / Háromutas csukló 140° (54-42) / Przegub trójdrożny 140° (54-42) / Three-way joint 140° (54-42), ⁹ Štvorcečný klb 140° (54-42) / Vierweg-Gelenk 140° (54-42) / Négyutas csukló 140° (54-42) / Przegub czterodrożny 140° (54-42) / Four-way joint 140° (54-42), ¹⁰ Štvorcečný klb 110° (54-42) / Vierweg-Gelenk 110° (54-42) / Négyutas csukló 110° (54-42) / Przegub czterodrożny 110° (54-42) / Four-way joint 110° (54-42), ¹¹ T-spojka (54-42) / T-Verbinder (54-42) / T-csatlakozó (54-42) / Złączka T (54-42) / T-connector (54-42), b Křížová spojka (54-42) / Kreuzverbinder (54-42) / Keresztcsatlakozó (54-42) / Złączka krzyżowa (54-42) / Cross connector (54-42), ¹² Rohová pátka pravá (54-42) / Rechte Eckfußplatte (54-42) / Jobb saroktalp (54-42) / Prawa stopa narożna (54-42) / Right corner base plate (54-42), ¹³ Rohová pátka levá (54-42) / Linke Eckfußplatte (54-42) / Bal saroktalp (54-42) / Lewa stopa narożna (54-42) / Left corner base plate (54-42), ¹⁴ Středová pátka / Mittlere Fußplatte / Középső talp / Stopa středková / Center base plate, ¹⁵ Pátka s dvoma koncami / Fußplatte mit zwei Enden / Kétfélegű talp / Stopa z dwoma końcami / Base plate with two ends, ¹⁶ Škrutkový napínač (dlhý) / Spanschraube (lang) / Csavaros feszítő (hosszú) / Napinacz śrubowy (długi) / Screw tensioner (long), ¹⁷ Škrutkový napínač (krátky) / Spanschraube (kurz) / Csavaros feszítő (rövid) / Napinacz śrubowy (krótki) / Screw tensioner (short), ¹⁸ Kolík 40 cm / Erdanker 40 cm / Cövek 40 cm / Peg 40 cm, ¹⁹ Kolík 8x300 mm / Erdanker 8x300 mm / Cövek 8x300 mm / Kotek 8x300 mm, ²⁰ Kolík 4x160 mm / Erdanker 4x160 mm / Cövek 4x160 mm / Kotek 4x160 mm / Peg 4x160 mm, ²¹ Dlhá gumička / Langes Gummiband / Hosszú gumipánt / Długa gumka / Long elastic band, ²² Krátka gumička / Kurzes Gummiband / Rövid gumipánt / Krótka gumka / Short elastic band, ²³ Šnůra / Seil / Kötél / Linka / Rope, ²⁴ Strešný háčik / Dachhaken / Tetőkampó / Hak dachowy / Roof

hook, ²⁷ Imbusový klíč / Inbusschlüssel / Imbuszkulcs / Klucz imbusowy / Allen key, ²⁸ Skrutka 30 mm (M6) / Schraube 30 mm (M6) / Csavar 30 mm (M6) / Šruba 30 mm (M6) / Screw 30 mm (M6), ²⁹ Skrutka 45 mm (M8) / Schraube 45 mm (M8) / Csavar 45 mm (M8) / Šruba 45 mm (M8) / Screw 45 mm (M8), ³⁰ Skrutka 65 mm (M8) / Schraube 65 mm (M8) / Csavar 65 mm (M8) / Šruba 65 mm (M8) / Screw 65 mm (M8), ³¹ Křídlová matica / Flügelmutter / Szárnyas anya / Nakrętka motylkowa / Wing nut, ³² Matica / Mutter / Anya / Nakrętka / Nut, ³³ Klíč / Schlüssel / Kulcs / Klucz / Wrench, ³⁴ Strecha / Dach / Tető / Dach / Roof, ³⁵ Bočnica / Seitenwand / Oldalfal / Ściana boczna / Side wall, ³⁶ Čelo stanu / Zeltfront / Sátor homlokfal / Ściana czołowa namiotu / Tent front wall.

Číslo dílu / Teilenummer / Alkatrész száma / Numer części / Part number | Díl / Teil / Alkatrész / Część / Part | Obsah / Inhalt / Tartalom / Zawartość / Contents | SKU / Artikelnummer (SKU) / Cikkszám (SKU) / Numer SKU / SKU



Montážní návod / montážne pokyny / Montageanleitung / szerelési útmutató / instrukcja montażu / assembly instructions

CZ: Vyhledejte rovný podklad, na nějž stan postavíte. Vybalte kartony a zkontrolujte, zda obsahují veškeré zde uvedené díly. Před montáží otřete hadříkem z trubek zbytky tenké olejové vrstvy. V chladnějším počasí doporučujeme nechat stanovou plachtu nejprve dosáhnout pokojové teploty.

SK: Nájdite rovný povrch, na ktorom postavíte stan. Vybalte krabice a skontrolujte, či obsahujú všetky tu uvedené diely. Pred montážou utrite z rúrok tenkú vrstvu oleja pomocou handričky. V chladnejšom počasí odporúčame nechať materiál stanu najskôr dosiahnuť izbovú teplotu.

DE: Suchen Sie einen ebenen Untergrund, auf dem Sie das Zelt aufstellen können. Packen Sie die Kartons aus und überprüfen Sie, ob alle hier aufgeführten Teile enthalten sind. Wischen Sie vor dem Aufbau mit einem Tuch die Reste der dünnen Ölschicht von den Rohren ab. Bei kühlerem Wetter empfehlen wir, die Zeltplane zunächst auf Raumtemperatur kommen zu lassen.

HU: Keressen egy sík felületet, amelyre felállíthatja a sátrat. Csomagolja ki a kartondobozokat, és ellenőrizze, hogy tartalmaznak-e az itt felsorolt összes alkatrészt. Az összeszerelés előtt törölje le a csövekről a vékony olajréteget egy ruhával. Hidegebb időben javasoljuk, hogy először hagyja a sátorlapot szobahőmérsékletre melegedni.

PL: Znajdź równe podłoże, na którym rozłożysz namiot. Rozpakuj kartony i sprawdź, czy zawierają wszystkie wymienione tutaj elementy. Przed montażem wytrzyj szmatką z rurki pozostałości cienkiej warstwy oleju. W chłodniejsze dni zalecamy pozostawienie plandeki namiotu w temperaturze pokojowej.

EN: Find a flat surface on which to pitch the tent. Unpack the boxes and check that they contain all the parts listed here. Before assembly, wipe any thin oil residue from the tubes with a cloth. In colder weather, we recommend allowing the tent fabric to reach room temperature first.

1

CZ: Složte rám střechy: díly 7 až 12 namontujte na tyče (díly 2 a 3) a důkladně je připevněte pomocí šroubů (29 a 30).

SK: Zložte rám strechy: diely 7 až 12 namontujte na tyče (diely 2 a 3) a dôkladne ich pripevnite pomocou skrutiek (29 a 30).

DE: Montieren Sie den Dachrahmen: Befestigen Sie die Teile 7 bis 12 an den Stangen (Teile 2 und 3) und sichern Sie sie sorgfältig mit Schrauben (29 und 30).

HU: Szerelje össze a tetőkeretet: a 7-12. alkatrészeket szerelje fel a (2-es és 3-as) csövekre, majd rögzítse őket alaposan a (29-es és 30-as) csavarokkal.

PL: Złóż ramę dachu: zamontuj części 7-12 na rurach (części 2 i 3) i dokładnie przymocuj je za pomocą śrub (29 i 30).

EN: Assemble the roof frame: mount parts 7 to 12 onto the tubes (parts 2 and 3) and secure them firmly using screws (29 and 30).

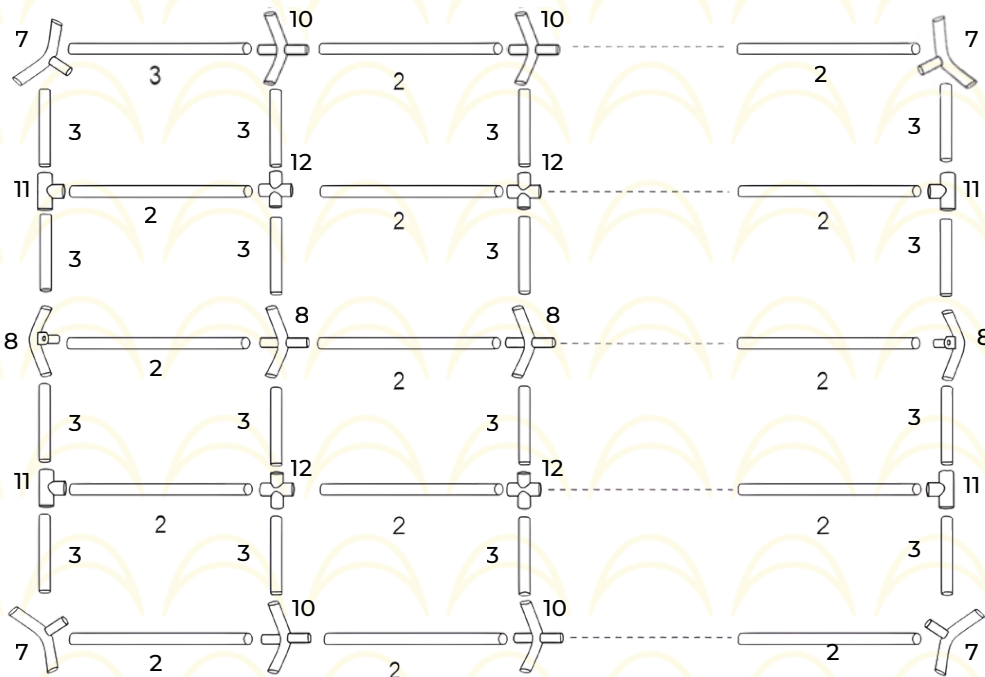
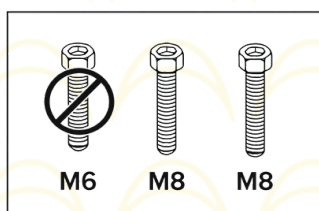

2

CZ: Pomocí šroubů (28) a křídlových matic (31) připevněte zesilovací výztuhy (díly 4 a 5). Střechu zpevněte pomocí napínáků (18), které umístíte vždy napříč dvěma segmenty tak, jak je to uvedeno níže.

SK: Pomocou skrutiek (28) a křídlových matic (31) pripevnite zosilňovacie výstuhy (diely 4 a 5). Strechu spevnite pomocou napínakov (18), ktoré umiestnite vždy naprieč dvoma segmentmi tak, ako je uvedené nižšie.

DE: Befestigen Sie die Verstärkungsstreben (Teile 4 und 5) mit Schrauben (28) und Flügelmuttern (31). Verstärken Sie das Dach mit Spannern (18), die jeweils quer über zwei Segmente angebracht werden, wie unten dargestellt.

HU: Rögzítse az erősítő merevítéseket (4-es és 5-ös alkatrészt) a (28-as) csavarokkal és a (31-es) szárnyas anyákkal. A tetőt feszítőkkal (18) erősítse meg, amelyeket mindig két szegmens között, keresztirányban helyezzen el az alábbi ábra szerint.

PL: Przymocuj wzmocnienia (części 4 i 5) za pomocą śrub (28) oraz nakrętek motylkowych (31). Wzmocnij dach za pomocą napinaczy (18), które należy umieścić poprzecznie pomiędzy dwoma segmentami, zgodnie z poniższą ilustracją.

EN: Attach the reinforcement braces (parts 4 and 5) using screws (28) and wing nuts (31). Reinforce the roof using tensioners (18), placing them crosswise between two segments as shown below.

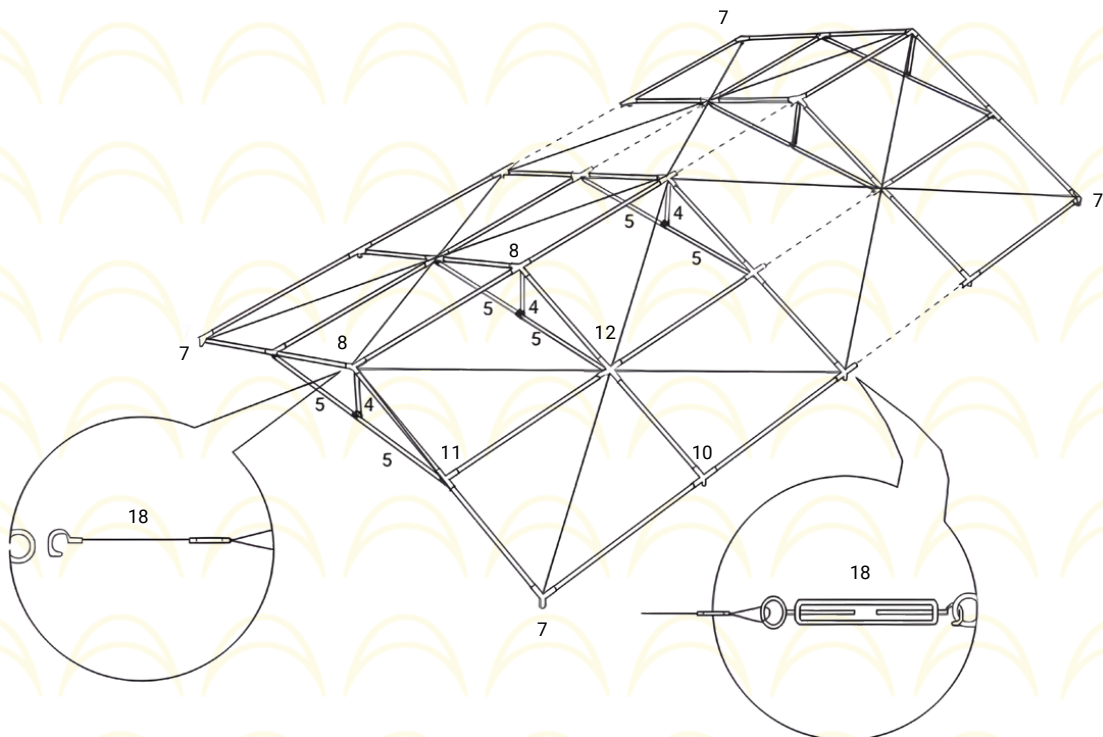

3

CZ: Nadzdvihněte jednu stranu kostry stanu a nasadte na ni nohy (1,6). Položte na rám střechu (34) a připevněte ji pryžovými smyčkami (23). Dejte pozor, abyste pryžové smyčky nenapnuli příliš, a neztížili si tak instalaci druhé strany.

SK: Nadvihnite jednu stranu kostry stanu a nasadte na ňu nohy (1,6). Položte na rám strechu (34) a pripevnite ju gumovými slučkami (23). Dávajte pozor, aby ste gumové slučky príliš nenapli a tým si nestažili montáž druhej strany.

DE: Heben Sie eine Seite des Zeltgestells an und montieren Sie die Beine (1,6). Legen Sie das Dach (34) auf den Rahmen und befestigen Sie es mit Gummischlaufen (23). Achten Sie darauf, die Gummischlaufen nicht zu stark zu spannen, um die Montage der gegenüberliegenden Seite nicht zu erschweren.

HU: Emelje meg a sátor vázának egyik oldalát, és szerelje fel a lábakat (1,6). Helyezze a tetőt (34) a vázra, és rögzítse gumihurkokkal (23). Ügyeljen arra, hogy a gumihurkokat ne feszítse túl, mert ez megnehezítheti a másik oldal felszerelését.

PL: Podnieś jedną stronę konstrukcji namiotu i zamontuj nogi (1,6). Nałóż dach (34) na ramę i przymocuj go gumowymi pętlami (23). Uważaj, aby nie naciągnąć gumowych pętli zbyt mocno, co mogłoby utrudnić montaż drugiej strony.

EN: Lift one side of the tent frame and attach the legs (1,6). Place the roof (34) onto the frame and secure it with rubber loops (23). Be careful not to overstretch the rubber loops, as this may make installing the other side more difficult.

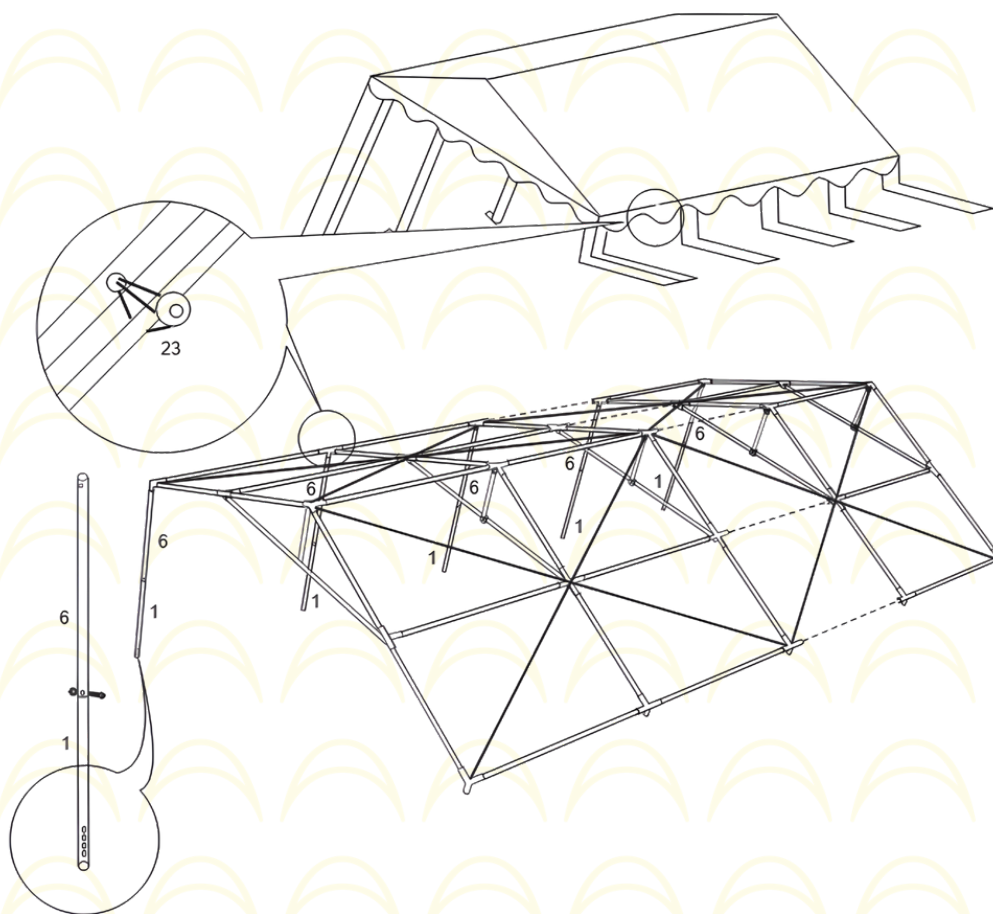

4

CZ: Nasadte nohy (1, 6) na protilehlou stranu a na spodní konec namontujte patky (13, 14 a 15). Nohy stanu prosím postavte do svislé polohy, aby nedošlo k nadměrnému napětí štítových stěn. Střešní lemy připevněte k tyčím (1) pomocí háčků (26). Konstrukci zpevněte pomocí napínáků (17) stejným způsobem jako střechu. Spodní rám následně doplňte příslušnými tyčemi (2) a spojkami (13, 14, 15 a 16).

SK: Nasadte nohy (1, 6) na protiahlú stranu a na spodný koniec namontujte pätky (13, 14 a 15). Nohy stanu postavte do zvislej polohy, aby nedošlo k nadmernému napätíu štítových stien. Strešné lemy pripievňte k tyčiam (1) pomocou háčkov (26). Konštrukciu spevnite pomocou napínakov (17) rovnakým spôsobom ako strechu. Spodný rám následne doplňte príslušnými tyčami (2) a spojkami (13, 14, 15 a 16).

DE: Montieren Sie die Beine (1, 6) auf der gegenüberliegenden Seite und befestigen Sie an den unteren Enden die Fußplatten (13, 14 und 15). Stellen Sie die Zeltbeine bitte senkrecht auf, um eine übermäßige Spannung der Giebelwände zu vermeiden. Befestigen Sie die Dachkanten mit Haken (26) an den Stangen (1). Verstärken Sie die Konstruktion mit Spannern (17) auf die gleiche Weise wie das Dach. Ergänzen Sie anschließend den unteren Rahmen mit den entsprechenden Stangen (2) und Verbindern (13, 14, 15 und 16).

HU: Szerelje fel a lábakat (1, 6) az ellenkező oldalra, és az alsó végükre rögzítse a talpakat (13, 14 és 15). A sátor lábait állítsa függőleges helyzetbe, hogy elkerülje az oromfalak túlzott feszülését. A tetőszegélyeket rögzítse a rudakhoz (1) kampók (26) segítségével. A szerkezetet feszítőkkel (17) erősítse meg ugyanúgy, mint a tetőt. Ezután egészítse ki az alsó keretet a megfelelő rudakkal (2) és csatlakozókkal (13, 14, 15 és 16).

PL: Zamontuj nogi (1, 6) po przeciwnej stronie i przymocuj do ich dolnych końców stopy (13, 14 i 15). Ustaw nogi namiotu w pozycji pionowej, aby nie dopuścić do nadmiernego naprężenia ścian szczytowych. Przymocuj listwy dachowe do rur (1) za pomocą haków (26). Wzmocnij konstrukcję za pomocą napinaczy (17) w taki sam sposób jak dach. Następnie uzupełnij dolną ramę odpowiednimi rurami (2) oraz złączkami (13, 14, 15 i 16).

EN: Install the legs (1, 6) on the opposite side and attach the base plates (13, 14 and 15) to the bottom ends. Position the tent legs vertically to prevent excessive tension on the gable walls. Attach the roof edges to the poles (1) using hooks (26). Reinforce the structure with tensioners (17) in the same way as the roof. Then complete the lower frame with the appropriate poles (2) and connectors (13, 14, 15 and 16).

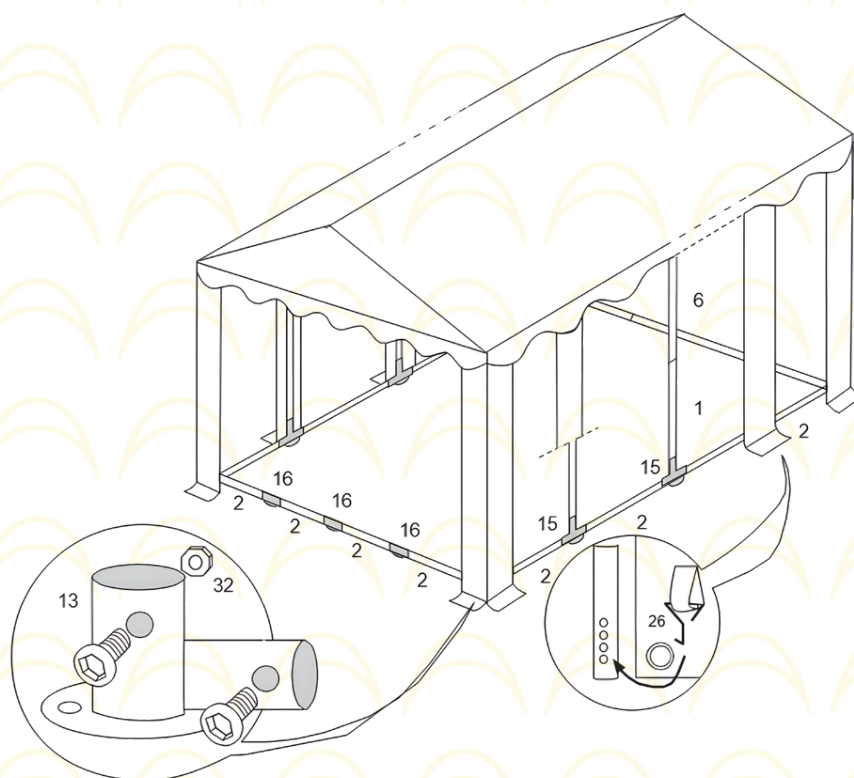

5

CZ: Rozprostřete boční (35) a koncové stěny (36). Boční stěny připevněte pryžovými smyčkami (23) ke kostře, koncové stěny pak krátkými pryžovými smyčkami (24) přímo ke střeše. Pomocí krátkých hřebů do země (22) připevněte koncové stěny k zemi. Napínací šňůra se natahuje z každého rohu stanu a k zemi se kotví pomocí šroubovacího háčku (20). Stan dále napínají a stabilizují profesionální hřeby (19).

SK: Rozprestrite bočné (35) a koncové steny (36). Bočné steny pripevnite gumovými slučkami (23) ku konštrukcii, koncové steny potom krátkymi gumovými slučkami (24) priamo k streche. Pomocou krátkych kolíkov do zeme (22) upevnite koncové steny k zemi. Napínacia šnúra sa natahuje z každého rohu stanu a k zemi sa kotví pomocou skrutkovacieho háčika (20). Stan je ďalej napínaný a stabilizovaný profesionálnymi kolíkmi (19).

DE: Breiten Sie die Seitenwände (35) und die Stirnwände (36) aus. Befestigen Sie die Seitenwände mit Gummischlaufen (23) am Gestell, die Stirnwände mit kurzen Gummischlaufen (24) direkt am Dach. Befestigen Sie die Stirnwände mit kurzen Erdnägeln (22) am Boden. Die Abspannleine wird von jeder Zeltenecke zum Boden geführt und mit einem Schraubhaken (20) verankert. Das Zelt wird zusätzlich durch professionelle Erdnägel (19) gespannt und stabilisiert.

HU: Terítse ki az oldalfalakat (35) és az oromfalakat (36). Az oldalfalakat gumihurkokkal (23) rögzítse a vázhoz, az oromfalakat pedig rövid gumihurkokkal (24) közvetlenül a tetőhöz. A rövid földszögekkel (22) rögzítse az oromfalakat a talajhoz. A feszítőkötél a sátor minden sarkából a talaj felé fut, és csavaros kampóval (20) kerül rögzítésre. A sátrat továbbá professzionális rögzítőszögek (19) feszítik és stabilizálják.

PL: Rozłóż ściany boczne (35) oraz ściany końcowe (36). Ściany boczne przymocuj do konstrukcji za pomocą gumowych pętli (23), a ściany końcowe krótkimi gumowymi pętlami (24) bezpośrednio do dachu. Za pomocą krótkich kołków do ziemi (22) przymocuj ściany końcowe do podłoża. Linka napinająca prowadzona jest z każdego narożnika namiotu i kotwiona do ziemi za pomocą haczyka śrubowego (20). Namiot jest dodatkowo napinany i stabilizowany przez profesjonalne kołki (19).

EN: Spread out the side walls (35) and end walls (36). Attach the side walls to the frame using rubber loops (23), and secure the end walls directly to the roof with short rubber loops (24). Fix the end walls to the ground using short ground pegs (22). The tension rope runs from each corner of the tent and is anchored to the ground using a screw hook (20). The tent is further tensioned and stabilized using professional ground stakes (19).

